

Deska tarasowa kompozytowa standard jasny brąz szlifowana - własny wymiar





Szerokość: 140mm

Wysokość: 22mm

Długość: na wymiar

Kolor: jasny brąz

Materiał: kompozyt

Cena za mb.: 40 zł

Waga: 2,4kg/mb

Deska tarasowa kompozytowa standard jasny brąz to produkt, który jest wytwarzany z połączenia różnych materiałów, takich jak drewno, polimer i wypełniacze mineralne. Materiały te są łączone za pomocą procesu wtryskiwania lub ekstruzji, aby uzyskać deski o pożądanej wielkości i kształcie.

W porównaniu z tradycyjnymi deskami tarasowymi z drewna, deski tarasowe kompozytowe mają wiele zalet. Przede wszystkim są one bardzo odporne na czynniki atmosferyczne, takie jak deszcz, śnieg, mróz i promieniowanie UV, co sprawia, że są idealne do użytku na zewnątrz. Deski te są również odporne na pleśń, grzyby i insekty, co przyczynia się do dłuższej trwałości i wytrzymałości.

Inną zaletą desek tarasowych kompozytowych jest to, że nie wymagają one takiej samej ilości konserwacji jak deski z drewna. W odróżnieniu od drewnianych desek, nie trzeba ich impregnować, lakierować ani malować, co oszczędza czas i pieniądze. Deski tarasowe kompozytowe są również łatwe do czyszczenia i utrzymania w czystości, co sprawia, że są bardziej higieniczne i estetyczne.

Warto jednak zwrócić uwagę na to, że deski tarasowe kompozytowe są zwykle droższe niż deski tarasowe z drewna. Cena ta wynika z faktu, że materiały użyte do produkcji są droższe, a proces produkcji jest bardziej skomplikowany. Mimo to, ze względu na ich trwałość i wytrzymałość, deski tarasowe kompozytowe mogą okazać się bardziej opłacalne w dłuższej perspektywie czasowej.

Podsumowując, deska tarasowa kompozytowa jest trwałym, odpornym na czynniki atmosferyczne i łatwym do utrzymania w czystości produktem, który jest coraz bardziej popularny w budownictwie. Dzięki swoim zaletom i wysokiej jakości, deski tarasowe kompozytowe są doskonałym wyborem dla osób szukających trwałego i estetycznego rozwiązania do swojego tarasu.

Rysunek techniczny:

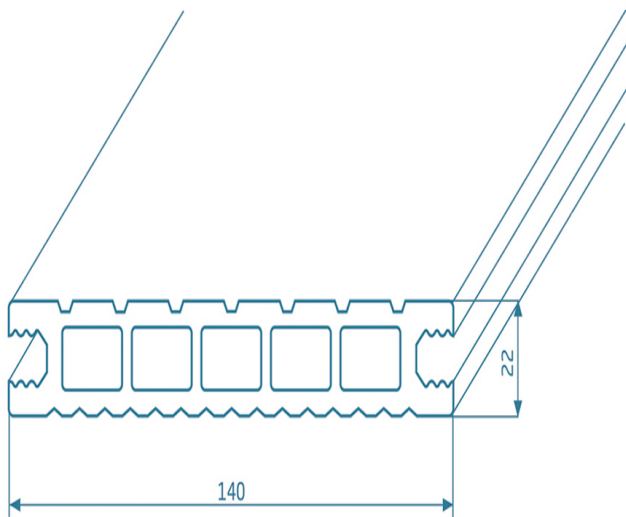

Materiały informacyjne do pobrania:

[Certyfikat FSC](#)

[Instrukcja montażu](#)

[Krajowa Deklaracja Właściwości Użytkowanych nr.1](#)

[Krajowa Deklaracja Właściwości Użytkowanych nr.5](#)

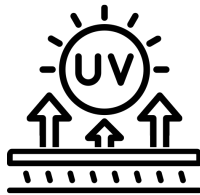

Odporność na UV

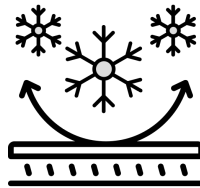

Mrozoodporność

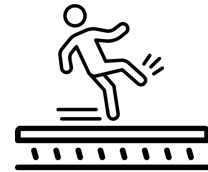

Antypoślizgowość

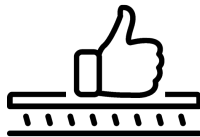

Łatwość montażu

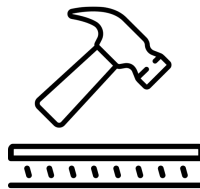

Trwałość

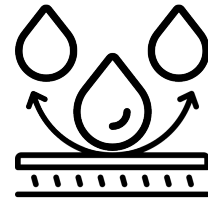

Wodoodporność

Montaż tarasu z desek kompozytowych Standard - solidna baza pod nowoczesną przestrzeń

Prawidłowy montaż to fundament trwałego i estetycznego tarasu. W przypadku nowoczesnych materiałów, takich jak *deska kompozytowa*, ogromne znaczenie ma dokładność wykonania oraz dopasowanie konstrukcji nośnej.

Podłoże musi być odpowiednio przygotowane - najlepiej sprawdzają się wylewki betonowe, płyty żelbetowe lub bloczki betonowe. Dzięki temu zapewniasz *stabilność konstrukcji* i przedłużasz żywotność każdej **deski kompozytowej**.

Legary należy montować w rozstawie nie większym niż 40 cm. Taki układ daje pewność, że obciążenia będą *równomiernie rozłożone*, a **deska kompozytowa** zachowa kształt i wytrzymałość nawet przy intensywnym użytkowaniu.

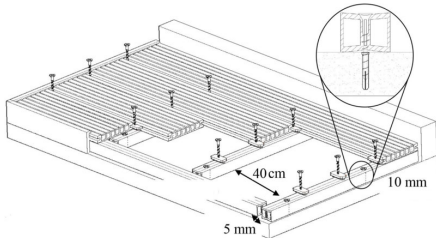

Do mocowania używa się systemowych klipsów, które zapewniają właściwy odstęp dylatacyjny. Jest to istotne, ponieważ *kompozyt rozszerza się pod wpływem temperatury*, a brak dylatacji może prowadzić do deformacji **deski kompozytowej**.

W przypadku dłuższych tarasów warto stosować układ naprzemienny: raz deska pełna, raz łączona. To nie tylko *poprawia wygląd całej powierzchni*, ale także zwiększa odporność całej struktury zbudowanej z **desek kompozytowych**.

Przy cięciu ważne jest zachowanie co najmniej 6 mm marginesu od wewnętrznej komory deski. Tylko wtedy możesz mieć pewność, że *struktura materiału nie zostanie naruszona*, a **deska kompozytowa** zachowa pełną wytrzymałość.

Estetyczne wykończenie krawędzi za pomocą listew i zaślepek to nie tylko detal wizualny. Zabezpiecza ono wnętrze profilu i *chroni go przed działaniem wilgoci*, co ma kluczowe znaczenie dla **długoterminowej trwałości**.



[Instrukcja PDF montażu desek tarasowych kompozytowych](#)



Pielęgnacja desek kompozytowych Standard - nowoczesna wygoda w codziennym użytkowaniu

Jedną z głównych zalet, która przyciąga inwestorów, jest fakt, że *deska kompozytowa nie wymaga konserwacji*. Odpadają czynności takie jak olejowanie, malowanie czy impregnacja.

Do codziennego utrzymania czystości wystarczy szczotka, woda i łagodny detergent. To sprawia, że **czyszczenie tarasu** jest szybkie i nie wymaga specjalistycznych środków - **deska kompozytowa** pozostaje schludna i zadbana.

W przypadku większych zabrudzeń zaleca się użycie myjki ciśnieniowej. Należy jednak pamiętać o dystansie minimum 40 cm i ciśnieniu nieprzekraczającym 100 bar - to *zabezpiecza strukturę materiału* i wydłuża żywotność **deski kompozytowej**.



Zimą do odładzania powierzchni najlepiej używać piasku. Sól oraz chemiczne środki mogą powodować *mikrouszkodzenia*, które w dłuższej perspektywie wpłyną negatywnie na wygląd **deski kompozytowej**.

Tłuste plamy, resztki jedzenia czy napojów najlepiej usuwać na bieżąco. W większości przypadków wystarczy płyn do naczyń - to *prosty i skuteczny sposób*, by szybko przywrócić czystość **powierzchni kompozytowej**.

Niewielkie rysy da się łatwo usunąć papierem ściernym - najlepiej szlifować zgodnie z układem ryfli. Dzięki temu **deska kompozytowa** odzyska pierwotną fakturę bez ryzyka dalszego uszkodzenia.



W ciągu pierwszych tygodni po montażu może nastąpić *delikatna zmiana odcienia*. To naturalny proces stabilizacji, po którym **kolor deski kompozytowej utrwala się** i staje odporny na promieniowanie UV.

Jeśli po czasie chcesz odświeżyć wygląd tarasu, możesz zastosować renowator do kompozytu. Tego typu preparaty *odbudowują głębię koloru* i zwiększają **odporność powierzchni na zabrudzenia**.

